

SERIE NORMALIZADA "MN"

Bombas centrífugas normalizadas monobloc

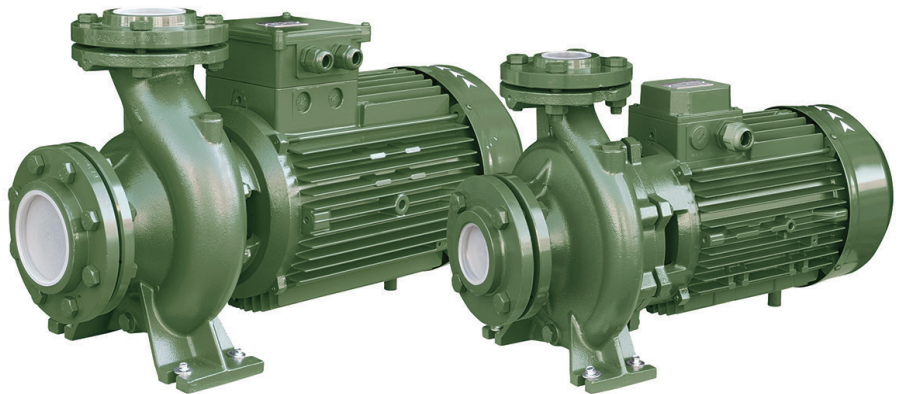

Aplicaciones

Bombeo de agua limpia y otros líquidos químicamente no agresivos. Ideal para su uso en riegos, equipos de presión, instalaciones de climatización y otras instalaciones del sector civil, industrial o agrario.

Equipamiento

Cuerpo de bomba, soporte bomba motor y turbina en fundición de alta resistencia, orificios de aspiración e impulsión con bridas según norma UNI 2236 PN 10. eje en acero inoxidable.

Motor

Motor de inducción, tipo cerrado y autoventilado, apto para trabajo continuo. Grado de protección IP-44 y aislamiento clase B.

Los motores de la serie "MN" son todos a 2850 r.p.m.

A partir de 75 CV voltaje habitual de 400/690V.

Límites de utilización

Temperatura máxima del agua serie "MN" +90°C.

Temperatura máxima ambiente +40°C

Presión máxima del trabajo 10 Bar.

SERIE NORMALIZADA "MN"

Modelo	Potencia		A		Caudal m ³ /H											Diámetro	
	[HP]	[KW]	230 V	240 V	0	4,5	6	7,5	9	12	15	18	21	24	30	ASP.	IMP.
					Altura m.c.a												
MN 32- 160 C	2	1,5	4,6	4	24,7	24,2	24,1	23,6	23	21,5	19,6	17,2	14,1	-	-	50	32
MN 32- 160 B	3	2,2	8,5	5,2	29	29	28,5	28	27,3	25,7	23,8	21,4	18,5	14,8	-	50	32
MN 32- 160 A	4	3	11,8	7,1	36,8	36,6	36,4	36	35,4	34,2	32,8	31,1	28,8	26	20	50	32
MN 32- 200 C	5,5	4	16,2	9,4	40	39,7	39,6	39,6	39,1	38,5	37	35,2	33	30,6	-	50	32
MN 32- 200 B	7,5	5,5	-	14,2	50	50	50	50	50	49	48	46,5	44,5	42,5	37	50	32
MN 32- 200 A	10	7,5	-	16,5	59	59	59	59	59	58	57	56	53,5	50,5	46,2	50	32
MN 32- 250 C	12,5	9,2	-	20,1	70	70	69	68,5	68,5	67	65,5	63,5	61,5	58,7	50,5	50	32
MN 32- 250 B	15	11	-	24,2	82	82	81,5	81	80,5	79,5	78,5	77	75	72,6	66,5	50	32
MN 32- 250 A	20	15	-	30,1	93	93	92,7	92,5	92	91,5	90,5	89,5	88	85,7	80	50	32

El modelo MN 32-160 C (2HP) puede suministrarse en versión monofásica.

Modelo	Potencia		A		Caudal m ³ /H											Diámetro	
	[HP]	[KW]	230 V	240 V	0	9	12	15	18	21	24	27	30	36	42	ASP.	IMP.
					Altura m.c.a												
MN 40- 125 C	2	1,5	6,4	4	17,7	17,5	17,3	16,9	16,4	15,8	15,1	14,2	13,3	-	-	65	40
MN 40- 125 B	3	2,2	8,5	5,2	21,5	21,3	21,2	21	20,6	20,1	19,4	18,7	17,9	-	-	65	40
MN 40- 125 A	4	3	11,8	7,1	26	25,8	25,8	25,6	25,4	24,9	24,4	23,7	22,9	21,1	-	65	40
MN 40- 160 B	4	3	13	7,4	30,3	30,1	30	29,6	29	28,2	27,1	25,9	24,4	21	-	65	40
MN 40- 160 A	5,5	4	18	9,9	35,8	35,6	35,5	35,3	35	34,2	33,2	32	30,6	27,3	-	65	40
MN 40- 200 B	7,5	5,5	24	13,2	47,5	47	46,8	46,4	45,6	44,5	43,2	41,6	39,9	35,8	-	65	40
MN 40- 200 A	10	7,5	31	16,8	58	58	58	57,9	57,6	56,9	56	54,7	53	48,9	43,9	65	40
MN 40- 250 B	15	11	-	24,2	75	74,6	74,2	73,5	72,7	71,7	70	69	67,2	62,5	56	65	40
MN 40- 250 A	20	15	-	32	92	90,4	89,8	89,3	88,5	87,5	86,6	85,5	84	80,5	76	65	40

El modelo MN 40-125 C (2HP) puede suministrarse en versión monofásica.

SERIE NORMALIZADA "MN"

Modelo	Potencia		A		Caudal m ³ /H											Diámetro	
	[HP]	[KW]	400 V	690 V	0	24	27	30	36	42	48	54	60	66	72	ASP.	IMP.
					Altura m.c.a												
MN 50- 125 B	4	3	7,4	-	19,9	19,8	19,3	19,1	18,3	17,4	16,4	15,3	14	12,7	11,2	65	50
MN 50- 125 A	5,5	4	9,9	-	24,7	24,6	24,4	24,2	23,5	22,7	21,8	20,8	19,6	18,1	16,5	65	50
MN 50- 160 B	7,5	5,5	11,6	6,7	30,4	30,3	30,1	29,8	29	28	26,7	25,1	23,3	21,3	19,1	65	50
MN 50- 160 A	10	7,5	15,8	9	37	36,9	36,8	36,6	36,1	35,1	34	32,6	31	29,1	26,9	65	50
MN 50- 200 C	12,5	9,2	18,5	10	47	45,7	45,1	44,5	42,9	40,2	38,5	35,9	33	29	24,5	65	50
MN 50- 200 B	15	11	21	12	52	51	50,5	50	48,5	46,8	44,7	42,2	39,5	35,9	32	65	50
MN 50- 200 A	20	15	27	16	58,5	58,1	58	57,5	56,4	55	53,2	51,3	49	46,3	42,8	65	50
MN 50- 250 C	20	15	32,5	18	71,5	70,8	70,8	70,3	69	67,6	66	64	61,5	55,8,6	55	65	50
MN 50- 250 B	25	18,5	41,5	24	78	78	78	77,4	76,1	76,1	72,8	70,6	68,2	65,5	62,2	65	50
MN 50- 250 A	30	22,5	51,5	30	90	89,5	89,5	88,8	87,7	86,1	84,5	82,7	80,5	78	75,2	65	50

Modelo	Potencia		A		Caudal m ³ /H											Diámetro	
	[HP]	[KW]	400 V	690 V	0	48	54	66	72	84	96	108	120	132	144	ASP.	IMP.
					Altura m.c.a												
MN 65- 125 B	7,5	5,5	12,3	-	19,8	20,4	20,1	19,3	18,8	17,7	16,1	14,3	12,3	-	-	80	65
MN 65- 125 A	10	7,5	15,9	-	24,2	24,3	24,1	23,7	23,4	22,3	20,9	19,4	17,3	15	-	80	65
MN 65- 160 C	12,5	9,2	19,5	11	32	31,1	30,8	30,1	29,6	28,3	26,6	24,6	22,1	19,3	16	80	65
MN 65- 160 B	15	11	22,5	13	35	34,4	34,2	33,7	33,3	32,1	30,6	28,8	26,7	24,1	21,1	80	65
MN 65- 160 A	20	15	30	17	41	40,6	40,4	40	39,7	38,9	37,7	36,2	34,3	32,2	29,8	80	65
MN 65- 200 C	20	15	32,5	18	45	44,8	44,8	44,1	43,7	42,3	40,5	38	35,3	32	-	80	65
MN 65- 200 B	15	18,5	41,5	24	50	49,5	49,5	49	48,5	47,3	45,5	43,5	41	38	-	80	65
MN 65- 200 A	30	22,5	51,5	30	57	56,7	56,7	56,2	55,7	54,7	53,3	51,6	49,6	47,1	44	80	65

Modelo	Potencia		A		Caudal m ³ /H										Diámetro		
	[HP]	[KW]	400 V	690 V	0	72	84	96	108	120	144	156	180	200	225	ASP.	IMP.
					Altura m.c.a												
MN 80- 160 D	15	11	20,8	12	24	25,3	25,1	23,9	22,9	21,8	19,3	17,9	14,6	-	-	100	80
MN 80- 160 C	20	15	25,8	15	29	29,6	29	28,1	27	25,9	23,4	22	18,7	14,6	-	100	80
MN 80- 160 B	25	18,5	35	20	33,5	34,1	33,4	32,7	32	31	29	27,7	25	22,9	-	100	80
MN 80- 160 A	30	22,5	42	25	37	37,2	37,3	36,9	36,2	35,5	33,5	32,4	29,9	28	22,9	100	80

SERIE NORMALIZADA "MN"

Modelo	Dimensiones (mm)															Peso
	DNm	Dna	a	h1	h2	m1	m2	n1	n2	b	x	s	C	B	H	Kg
MN 32- 160 C	32	50	80	132	160	100	70	240	190	50	12	114	490	240	292	38
MN 32- 160 B	32	50	80	132	160	100	70	240	190	50	12	14	490	240	292	39
MN 32- 160 A	32	50	80	132	160	100	70	240	190	50	12	14	490	240	292	42
MN 32- 200 C	32	50	80	160	180	100	70	240	190	50	12	14	505	268	340	51,5
MN 32- 200 B	32	50	80	160	180	100	70	240	190	50	12	14	565	268	340	63
MN 32- 200 A	32	50	80	160	180	100	70	240	190	50	12	14	565	268	340	69
MN 32- 250 C	32	50	100	180	225	125	95	320	250	65	12	14	625	305	405	83
MN 32- 250 B	32	50	100	180	225	125	95	320	250	65	14	14	625	305	405	90
MN 32- 250 A	32	50	100	180	225	125	95	320	250	65	14	14	695	305	405	120
MN 40- 125 C	40	65	80	112	140	100	70	210	160	50	12	14	495	220	252	36
MN 40- 125 B	40	65	80	112	140	100	70	210	160	50	12	14	495	220	252	37
MN 40- 125 A	40	65	80	112	140	100	70	210	160	50	12	14	495	22	252	40
MN 40- 160 B	40	65	80	132	160	100	70	240	190	50	12	14	500	0245	292	47
MN 40- 160 A	40	65	80	132	160	100	70	240	190	50	15	14	500	245	292	50
MN 40- 200 B	40	65	100	160	180	100	70	265	212	50	15	14	590	273	340	65
MN 40- 200 A	40	65	100	160	180	100	70	265	212	50	15	14	590	273	340	71
MN 40- 250 B	40	65	100	180	225	125	95	320	250	65	15	14	630	322	405	91
MN 40- 250 A	40	65	100	180	225	125	95	320	250	65	15	14	700	322	405	121
MN 50- 125 B	50	65	100	132	160	100	70	240	190	50	12	14	525	250	292	47
MN 50- 125 A	50	65	100	132	160	100	70	240	190	50	12	14	525	250	292	50
MN 50- 160 B	50	65	100	150	180	100	70	265	212	50	12	14	590	270	340	65

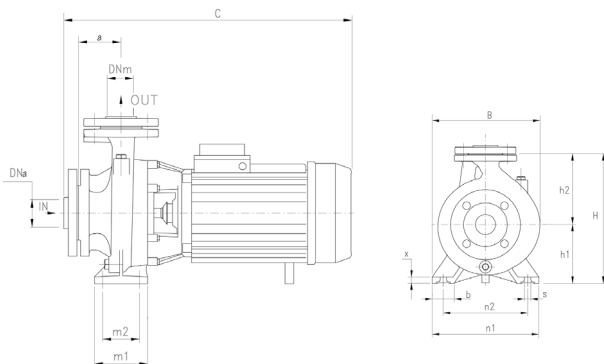

SERIE NORMALIZADA "MN"

Curva de funcionamiento a 2900 rpm

MN 32-160

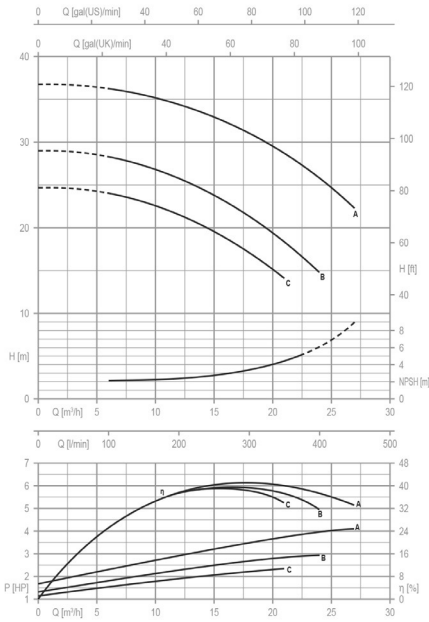

MN 32-200

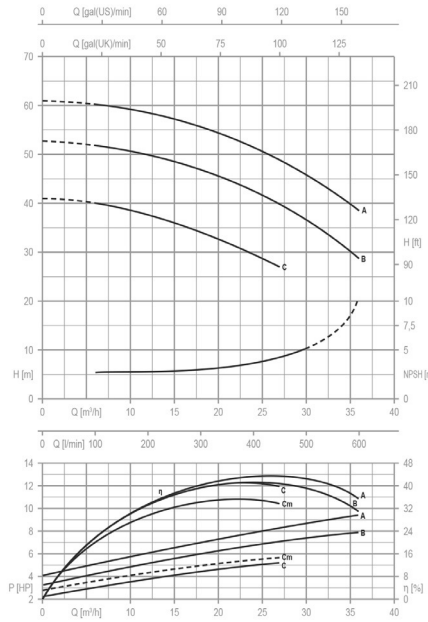

MN 32-250

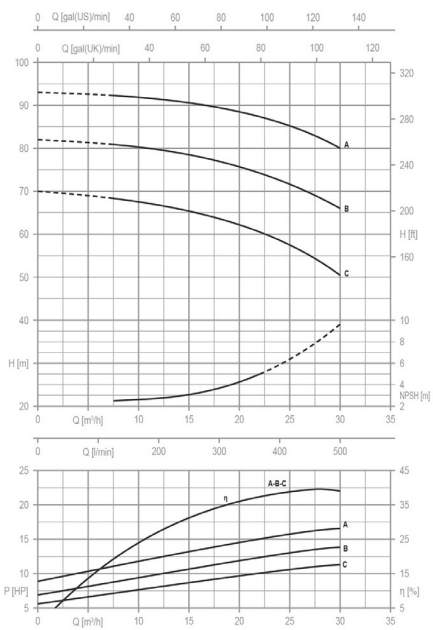

MN 40-125

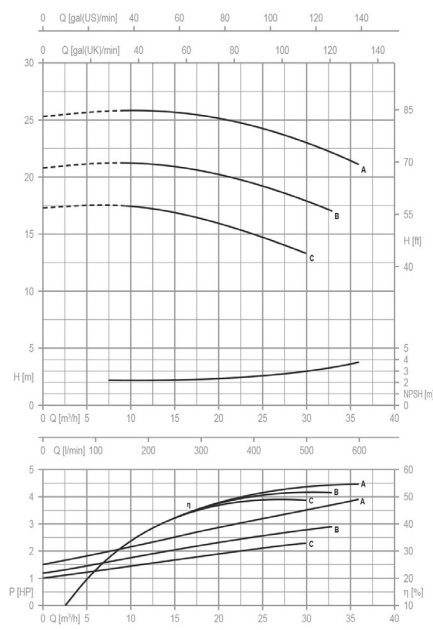

SERIE NORMALIZADA "MN"

Curva de funcionamiento a 2900 rpm

MN 40-160

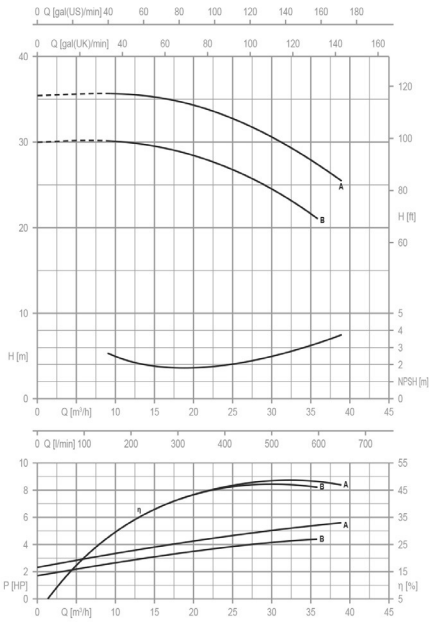

MN 40-200

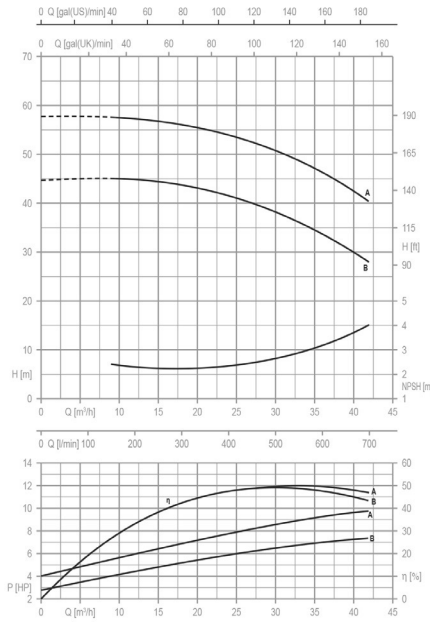

MN 40-250

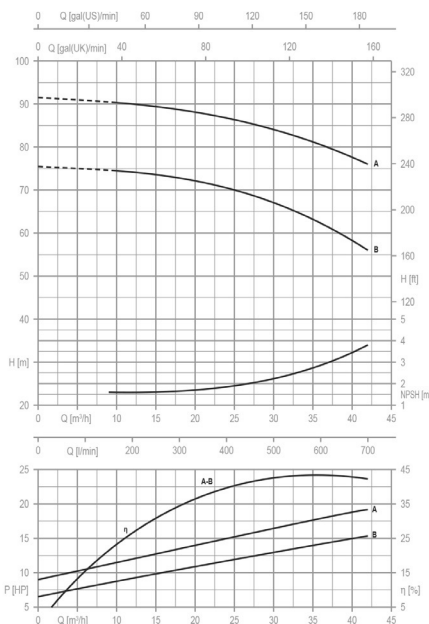

MN 50-125

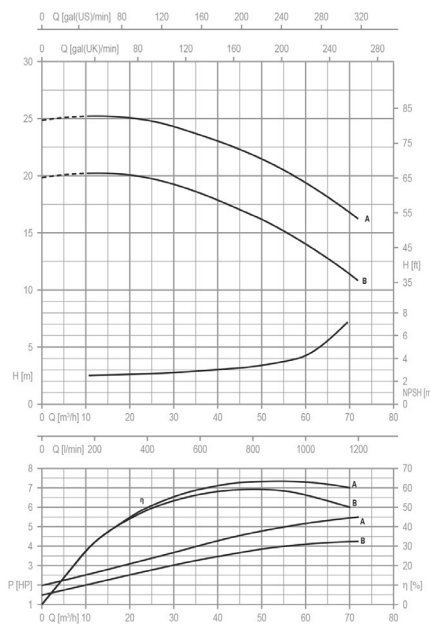

SERIE NORMALIZADA "MN"

Curva de funcionamiento a 2900 rpm

MN 50-160

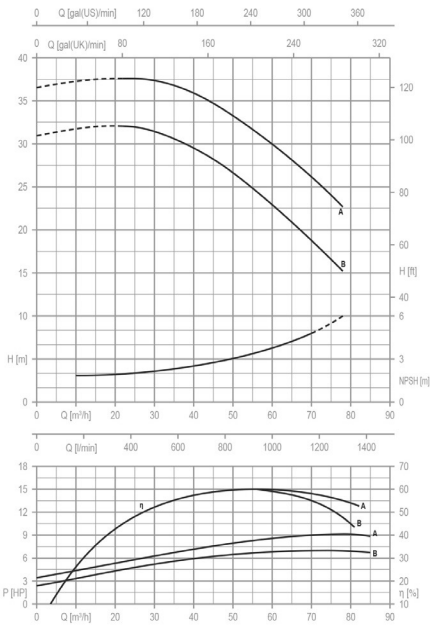

MN 50-200

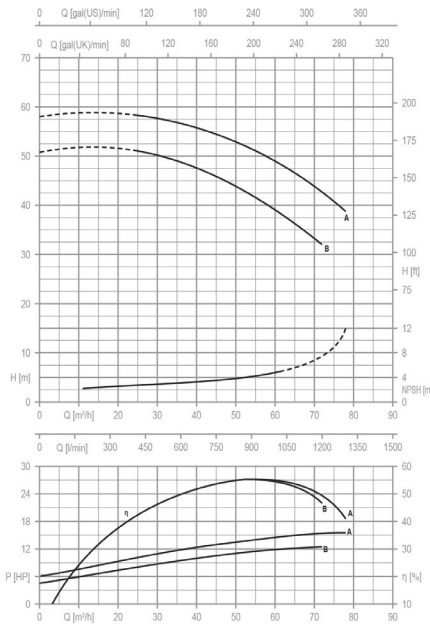

MN 50-250

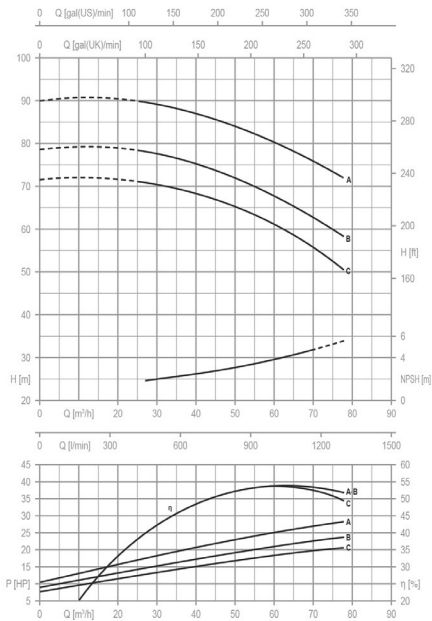

MN 65-125

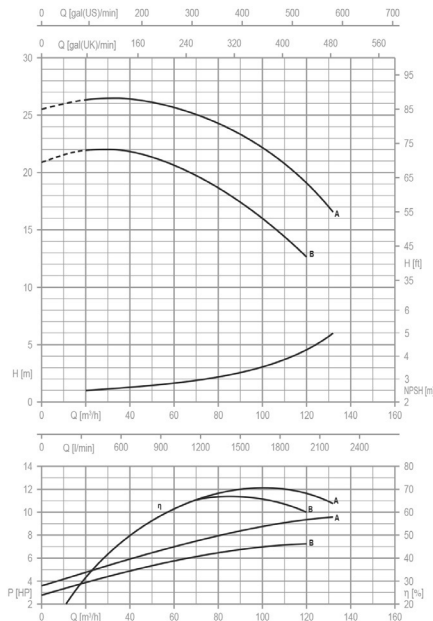

SERIE NORMALIZADA "MN"

Curva de funcionamiento a 2900 rpm

MN 65-160

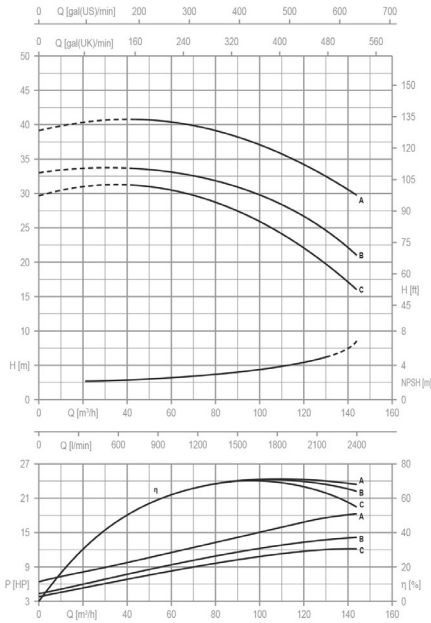

MN 65-200

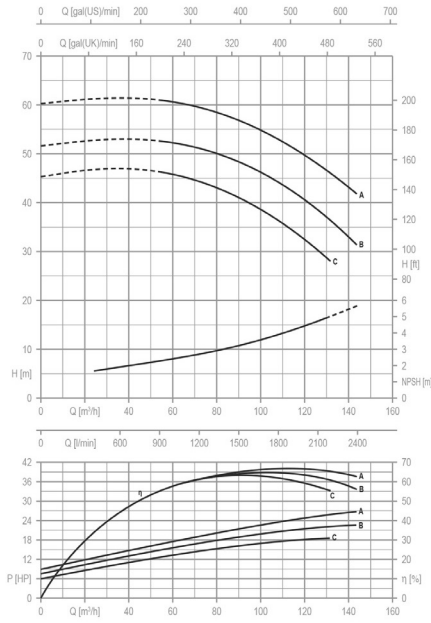

MN 80-160

